

tineco

Ручний акумуляторний пилосос Tineco PURE ONE S30

Інструкція з експлуатації

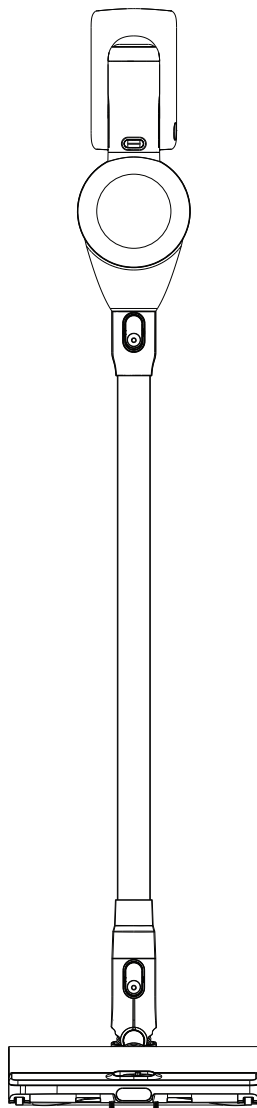

Зовнішній вигляд продукту може відрізнятися від зображеного на ілюстрації.

**КОМПАНІЯ TINECO ЗАВЖДИ
ГОТОВА ВАМ ДОПОМОГТИ.**

Ми надамо Вам відповідь протягом 1 робочого дня



www.tineco-ukraine.com

ЗМІСТ

Важливі інструкції з техніки безпеки	2
Технічні характеристики.....	6
Компоненти пристрою.....	7
Збірка пристрою	9
Експлуатація пристрою	10
Технічне обслуговування.....	12
Усунення несправностей	15
Гарантія	16



ІНСТРУКЦІЇ НА ІНШИХ МОВАХ
доступні на нашому офіційному сайті



КОМПАНІЯ TINECO ЗАВЖДИ

ГОТОВА ВАМ ДОПОМОГТИ.

Ми надамо Вам відповідь протягом 1 робочого дня



www.tineco-ukraine.com

Важливі інструкції з техніки безпеки

ЗБЕРЕЖІТЬ ДАНУ ІНСТРУКЦІЮ ДЛЯ ПОДАЛЬШОГО ВИКОРИСТАННЯ

Прилад призначений виключно для побутового використання. Тільки для використання в приміщеннях.

Під час роботи з електричними приладами необхідно дотримуватися певних загальних правил безпеки, зокрема:

ПЕРЕД ВИКОРИСТАННЯМ ДАНОГО ПРИЛАДУ ОЗНАЙОМТЕСЬ З УСІМА ІНСТРУКЦІЯМИ.

Недотримання даних попереджень та інструкцій може призвести до ураження електричним струмом, займання та/ або отримання важких травм. **ПОПЕРЕДЖЕННЯ.** Щоб знизити ризики виникнення пожежі, ураження електричним струмом або отримання травм, дотримуйтеся наступних інструкцій.

1. Цей прилад може використовуватися дітьми віком від 8 років і старше, а також особами зі зниженими фізичними, сенсорними або розумовими здібностями, або з браком досвіду та знань — лише під наглядом або за умови отримання інструкції з безпечного користування та розуміння можливих ризиків. Діти не повинні гратися з приладом. Чищення та технічне обслуговування не повинні виконуватись дітьми без нагляду.
2. Не дозволяється використання приладу особами з обмеженими можливостями (включаючи дітей), якщо вони не пройшли належного інструктажу.
3. **ТІЛЬКИ** для використання в **ПРИМІЩЕННЯХ**. Прилад не призначений для експлуатації на відкритому повітрі або в комерційному чи промисловому середовищі. Не використовуйте прилад на вологій підлозі або на поверхнях із стоячою водою.
4. Використовуйте даний прилад тільки у відповідності до даної інструкції з експлуатації.
5. Використовуйте тільки рекомендовані виробником аксесуари.
6. Не використовуйте прилад з пошкодженим кабелем живлення або вилкою. У випадках, якщо прилад впав, вами виявлено пошкодження приладу, прилад знаходився на вулиці протягом тривалого часу, падав у воду або не працює належним чином, його слід передати в сервісний центр.
7. Заборонено вставляти будь-які предмети в отвори приладу. Не використовуйте пристрій, якщо будь-який його отвір заблоковано. Не допускайте накопичення пилу, ворсу, волосся та інших матеріалів, які можуть зменшити потік повітря.
8. Не допускайте потрапляння волосся, одягу, пальців та інших частин тіла в отвори приладу та уникайте їх контакту з рухомими деталями приладу.
9. Будьте особливо обережні під час прибирання сходів.
10. Не використовуйте прилад для збору легкозаймистих або горючих рідин, наприклад бензину, або в місцях їх можливої наявності.
11. Не використовуйте прилад для збору палаючих або тліючих предметів, наприклад сигарет, сірників або гарячого попелу.
12. Не використовуйте пристрій без встановленого контейнера для пилу.

11. Запобігайте випадковому увімкненню приладу. Переконайтеся, що вимикач знаходиться в положенні ВИМК., перш ніж піднімати або переносити прилад. Транспортування приладу з пальцем на вимикачі або підключеним до мережі при увімкненому вимикачі підвищує ризик травм.
12. Для заряджання акумулятора використовуйте тільки зарядний пристрій, що входить до комплексу постачання цього приладу. Зарядний пристрій, призначений для одного типу акумулятора, за використання з іншим типом може підвищити ризик виникнення пожежі.
13. Перед будь-якими налаштуваннями, заміною аксесуарів або тривалим зберіганням завжди виймайте акумулятор із приладу. Це знижує ризик випадкового запуску приладу.
14. За дуже несприятливих умов із акумулятора може витікати рідина під тиском. Уникайте контакту з нею. У разі випадкового потрапляння на шкіру змийте водою. Якщо рідина потрапила в очі, негайно промийте їх водою й зверніться до лікаря. Витікання рідини з акумулятора може спричинити подразнення або опіки.
15. Не використовуйте пошкоджений або модифікований акумуляторний блок або пристрій. Пошкоджені або модифіковані акумулятори можуть працювати непередбачувано та стати причиною загоряння, вибуху або отримання травм.
16. Не викидайте акумулятори або прилад у вогонь і не надавайте дії високих температур. Під час пожежі чи за температури понад 130 °C існує ризик вибуху.
17. Дотримуйтеся всіх інструкцій із заряджання та не заряджайте акумулятор або прилад поза діапазоном температур, указаним в інструкції. Неправильне заряджання або заряджання за температур, що виходять за межі рекомендованого діапазону, може пошкодити акумулятор і підвищити ризик пожежі.
18. Довіряйте ремонт лише кваліфікованому персоналу. Використовуйте тільки ідентичні запасні частини. Лише в цьому разі може бути гарантована безпека під час використання приладу.
19. У цьому приладі використано акумуляторні елементи, які не підлягають заміні. Не намагайтеся ремонтувати чи модифікувати прилад або акумулятор інакше, ніж описано в інструкції з експлуатації та догляду.
20. Завжди вимикайте прилад перед під'єднанням або від'єднанням моторизованої насадки.
21. Не заряджайте й не зберігайте прилад на відкритому повітрі чи в автомобілі. Заряджайте, зберігайте та використовуйте акумулятор тільки в сухому приміщенні з температурою вище 4 °C та нижче 40 °C. Зарядний пристрій призначений лише для використання в приміщеннях.
22. Для цього приладу використовуйте тільки акумулятори, спеціально сконструйовані для нього. Застосування іншого типу акумулятора може призвести до ризику травм або пожежі.
23. Якщо акумулятор не використовується, тримайте його подалі від металевих предметів, таких як скріпки, монети, ключі, цвяхи, гвинти та інші дрібні металеві предмети, які можуть створити коротке замикання контактів. Коротке замикання контактів акумулятора може призвести до опіків або пожежі.
24. У разі використання пирососів із моторизованими щітками або подібними пристроями, а також миючих пирососів, мережеву вилку слід завжди виймати з розетки перед очищенням або технічним обслуговуванням приладу.

- 26  Не використовуйте мережевий адаптер живлення, якщо пошкоджені штирі вилки. Адаптер призначений тільки для роботи з літій-іонним акумулятором TINECO ZB2503-7S1P-01A. Натисніть кнопку від'єднання, щоб вийняти акумулятор, і заштовхніть його назад для встановлення. Не змішуйте різні типи акумуляторів, а також нові та використані акумулятори. Акумулятори слід встановлювати відповідно до правил полярності. Розряджені акумулятори необхідно вийняти з приладу та утилізувати належним чином. Акумулятори слід виймати з приладу, якщо прилад не використовується тривалий час. Не допускайте короткого замикання контактів.

Інструкція з утилізації акумуляторних батарей



- Акумуляторна батарея містить речовини, шкідливі для навколишнього середовища, тому перед утилізацією її необхідно вийняти з пристрою.
- Щоб витягти акумулятор, пристрій слід попередньо вимкнути.
- Заборонено викидати батареї та акумулятори разом із побутовими відходами!
- Кожен споживач зобов'язаний здавати всі батареї та акумулятори — незалежно від того, містять вони шкідливі речовини чи ні — до пунктів збору у своєму місті/районі або у роздрібній торговій точці для подальшої екологічної утилізації.
- Здавати батареї та акумулятори бажано лише після повного їх розряду.
- Такі вироби позначені наведеним ліворуч символом.

Рекомендації щодо переробки WEEE



- Старі електроприлади НЕ МОЖНА викидати з побутовим сміттям!
- Кожен споживач зобов'язаний здавати відпрацьовану техніку після завершення строку її експлуатації до спеціального пункту збору у своєму місті/районі або до продавця з метою її належної та безпечної утилізації для довкілля.
- На зображенні ліворуч наведено символ перекресленого контейнера на колесах, що означає окремий збір електричних та електронних відходів (WEEE).

Для країн Європейського Союзу:

Цим заявляємо, що даний продукт відповідає основним вимогам усіх відповідних директив і нормативів, що діють у межах Європейського Союзу.

Декларацію відповідності (DoC) можна завантажити на нашому вебсайті:

<https://global.tineco.com/compliance/>

Ваша декларація буде доступна у форматі PDF.

Символи

	Ознайомтесь з інструкцією з експлуатації
	Виключно для використання в приміщеннях
	Постійний струм
	Змінний струм

Технічні характеристики

Прилад	PURE ONE S30
Напруга	25,2 В
Номинальна потужність	350 Вт
Об'єм контейнера для пилу:	0,6 л
Вхідна напруга мережевого адаптера:	100–240 В

Компоненти пристрою:

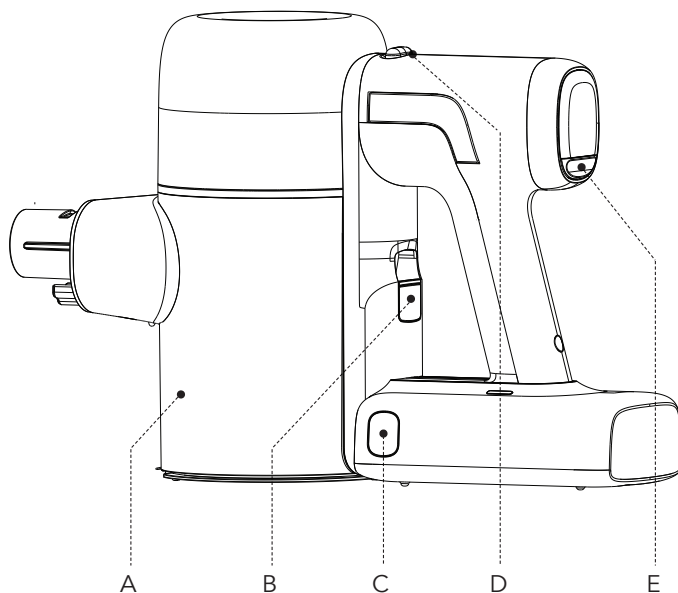

A. Контейнер для пилу
B. Кнопка від'єднання
контейнера для пилу

C. Кнопка від'єднання акумулятора

D. Кнопка для спороження
контейнера для пилу

E. Кнопка увімкнення / вимкнення та
вибору режиму

Дисплей

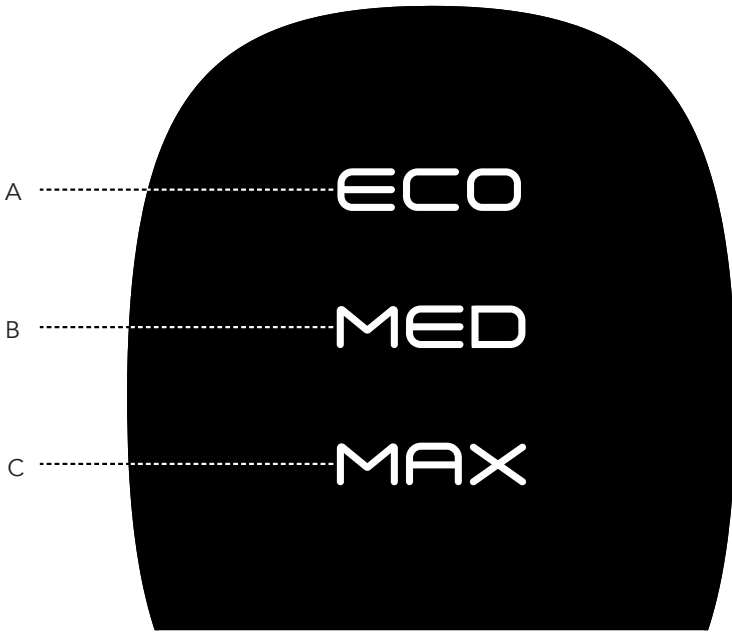

А. Режим ECO(Еко-режим)

В. Режим MED (Режим помірної потужності)

С. Режим MAX (Режим максимальної потужності)

Монтаж

Встановлення трубки

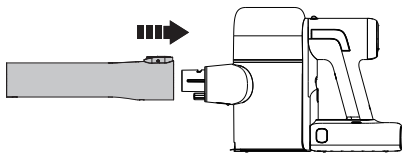

Приєднайте трубку до основного блока приладу.

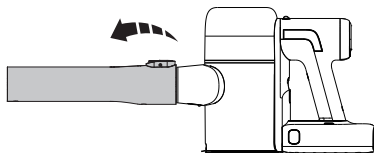

Натисніть кнопку від'єднання, щоб зняти трубку.

Встановлення роликів щітки

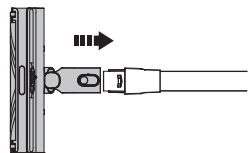

Приєднайте турбощітку.

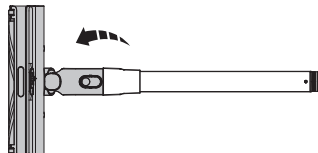

Щоб зняти турбощітку, натисніть кнопку від'єднання та потягніть насадку.

Настінний монтаж док-станції



З'єднайте обидві частини кронштейна до характерного клацання — це свідчить про належний монтаж. Після цього закріпіть док-станцію на стіні за допомогою гвинтів, що входять до комплекту постачання Tineco.

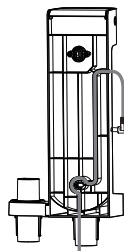

Прокладіть мережевий шнур у спеціальному каналі на задній частині док-станції, починаючи з боку вилки, залишивши приблизно 15 см кабелю, щоб вилка безперешкодно діставала до розетки. Закріпіть док-станцію на стіні гвинтами та дюбелями, що входять до комплекту.

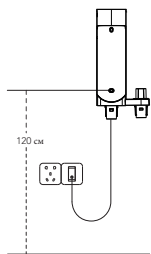

Рекомендована висота монтажу (від нижнього отвору для гвинта до підлоги) — 120 см; за потреби висоту можна відкоригувати відповідно до фактичних умов.



Попередження:

- Переконайтеся, що в зоні монтажу в стіні не проходять газові або водопровідні труби та електричні кабелі.
- Док-станцію необхідно закріпити надійно, щоб уникнути її падіння.

Експлуатація

Підготовка до використання

Примітка:

- Перед першим використанням зарядіть прилад (див. розділ «Зарядження акумулятора») протягом 4–5 годин у приміщенні з температурою від 4 °С до 40 °С.
- Виберіть потрібний аксесуар і приєднайте його до приладу перед початком роботи.

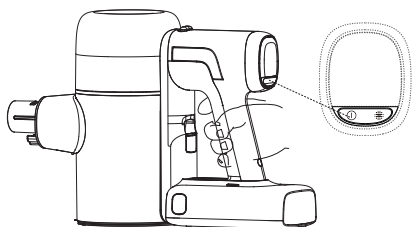

Натисніть кнопку увімкнення , щоб увімкнути пиłosос.

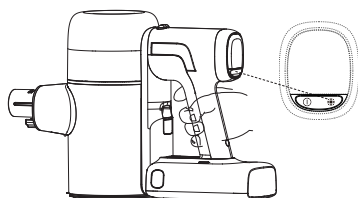

Натискайте кнопку вибору режиму  щоб перемикатися між режимами ECO, MED і MAX.

Спорожнення контейнера для пилу

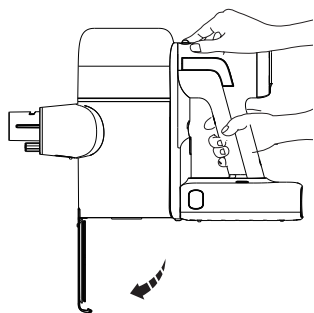

Натисніть кнопку від'єднання контейнера для пилу у верхній частині приладу, щоб спорожнити його.

- Натискайте кнопку від'єднання контейнера лише під час спорожнення; не натискайте її під час роботи приладу.

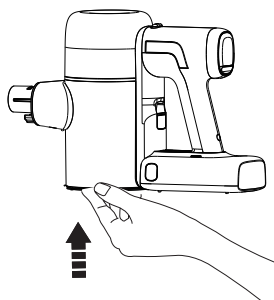

Закрийте кришку контейнера для пилу та переконайтеся, що вона зафіксована.

Заряджання акумулятора

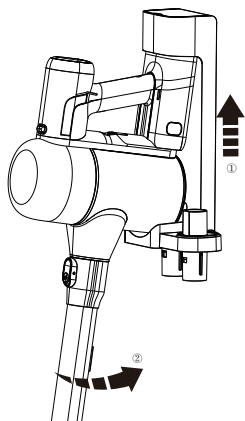

Встановіть прилад на док-станцію.

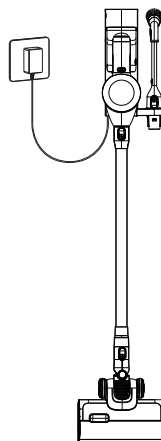

Установіть прилад на зарядну док-станцію та підключіть її до електричної розетки.

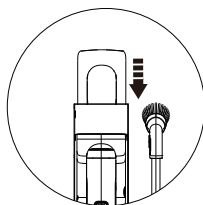

Встановіть запасний акумулятор у верхню частину док-станції для заряджання (використовуйте тільки акумулятор Tinesco ZB2503-7S1P-01A).

Попередження:

- Для заряджання приладу використовуйте тільки мережевий адаптер (штекерний блок живлення), що входить до комплекту постачання Tinesco.
- Щоб уникнути ризику спіткнутися, під час заряджання, розміщуйте прилад на док-станції поблизу стіни.
- Якщо прилад не використовується протягом тривалого часу, зберігайте його в прохолодному та сухому місці. Переконайтеся, що акумулятор повністю заряджається не рідше одного разу на 3 місяці.
- Захищайте прилад від прямого сонячного проміння та впливу морозу. Рекомендований діапазон температур: від 4 °C до 40 °C.

Технічне обслуговування

Примітка:

- Очищайте контейнер для пилу та фільтри після кожного використання.
- Знімайте, промивайте та висушуйте фільтр і HEPA-фільтр кожні 6 місяців та замінійте їх кожні 24 місяці.

Контейнер для пилу та сітчастий фільтр

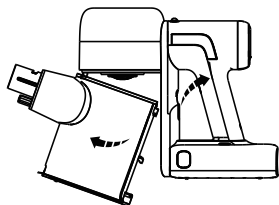

Натисніть кнопку від'єднання контейнера для пилу, щоб зняти контейнер із приладу.

- Від'єднуйте контейнер лише під час обслуговування, не знімайте його під час роботи приладу.

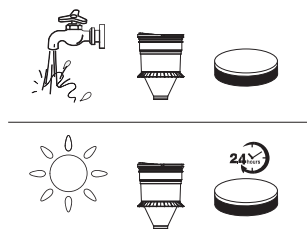

За потреби фільтр можна промити під холодною проточною водою; перед встановленням він має бути повністю сухим.

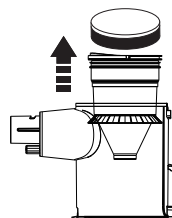

Потягніть сітчастий фільтр вгору, щоб його витягти.

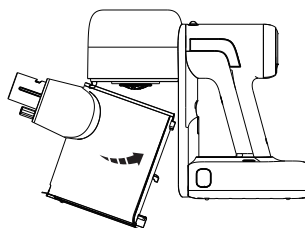

Після очищення встановіть фільтр назад у відповідний отвір, потім встановіть контейнер для пилу.

Спочатку зачепіть гачок на передній частині контейнера за корпус приладу, потім повністю заштовхніть контейнер у фіксоване положення до характерного клацання.

Спробуйте потягнути контейнер назовні, щоб переконатися, що його зафіксовано належним чином.

: 7B3-

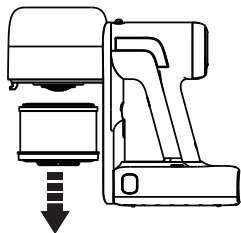

Витягніть HEPA-фільтр для очищення.
Не використовуйте прилад без встановленого HEPA-фільтра.



HEPA-фільтр за потреби можна промивати під проточною водою, але перед встановленням він має бути повністю сухим.

Датчик пилу

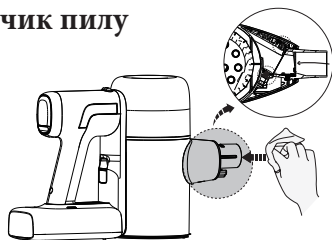

Протріть всмоктувальний отвір злегка зволоженою ганчіркою, щоб запобігти накопиченню пилу, яке може знизити ефективність очищення.

Роликова щітка

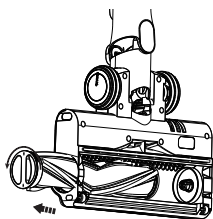

У вимкненому приладі поверніть регулятор (кнопку) на кришці пилососа та витягніть роликову щітку.

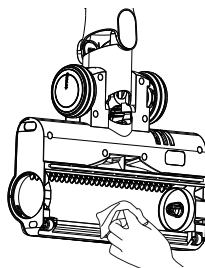

Після зняття роликової щітки обережно очистіть слот роликової щітки, всмоктувальний отвір і ряд пластикових зубців.

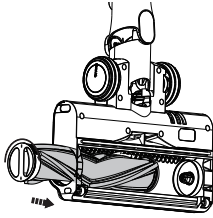

Вставте роликову щітку назад у слот до упору та поверніть регулятор за годинниковою стрілкою, доки він не зафіксується з характерним клацанням.

Попередження:

- Турбощітка містить електричні компоненти, які не можна занурювати у воду або мити водою.
- Щоб уникнути травм, не торкайтеся роликової щітки під час роботи приладу.

Усунення несправностей

ПРОБЛЕМА	ПРИЧИНА	ВИРІШЕННЯ
Прилад не працює	Відсутнє електроживлення	Зарядіть акумулятор
	Спрацював автоматичний захист від перегріву	Після охолодження перезапустіть прилад
	Прилад заблокований (наприклад, трубка, всмоктувальний отвір або інші елементи)	Перевірте наявність блокувань та усуньте блокування
Слабка сила всмоктування	Контейнер для пилу та фільтри заповнені	Очистіть контейнер для пилу та фільтри
	Прилад заблокований (трубка, всмоктувальний отвір або інші частини)	Усуньте блокування
	Навколо роlikової щітки намоталося волосся або волокна	Очистіть роlikову щітку
Акумулятор не заряджається	Мережевий адаптер живлення під'єднано неналежним чином	Під'єднайте мережевий адаптер належним чином
	Використовується неоригінальний адаптер	Використовуйте оригінальний мережевий адаптер Tineco
Індикатор несправності блимає	Повітряний канал заблокований	Усуньте блокування, очистіть фільтр і контейнер для пилу
	Навколо роlikової щітки намоталося волосся або волокна	Очистіть роlikову щітку
Двигун працює з незвичним звуком	Прилад заблокований (трубка, всмоктувальний отвір або інші частини)	Усуньте блокування

Примітка:

Якщо в наведених вище інструкціях відсутнє рішення для усунення проблеми, відвідайте наш сайт www.tineco-ukraine.com, щоб отримати подальшу допомогу.

Гарантія

ГАРАНТІЯ НА ПРИЛАД- 2 РОКИ

- Поширюється тільки на ті пристрої, які купуються у авторизованих роздрібних продавців Tinesco.
- Обов'язкове дотримання вимог, викладених в цьому посібнику з експлуатації, та додаткових умов, викладених нижче.

ЩО ПОКРИВАЄ ГАРАНТІЯ?

- На ваш прилад Tinesco поширюється гарантія терміном 2 роки на оригінальні дефекти матеріалу та виготовлення, виявлені при використанні приладу в особистих побутових цілях згідно керівництва з експлуатації Tinesco. На електричні аксесуари та окремо придбаний акумулятор гарантія становить 1 рік.
- В рамках даної гарантії ми надаємо вам без будь-яких додаткових витрат всі деталі та роботу фахівців, необхідні для забезпечення належного експлуатаційного стану вашого приладу протягом гарантійного терміну.
- Дана гарантія діє лише в тому випадку, якщо прилад використовується в тій країні, в якій він був придбаний.

ЩО НЕ ПОКРИВАЄ ГАРАНТІЯ?

Tinesco не несе відповідальності за витрати, збитки або ремонт за таких умов:

- придбання приладів у не авторизованого дилера;
- недбала експлуатація або поводження, неправильне використання, порушення режиму експлуатації та / або відсутність технічного обслуговування, використання приладу без дотримання інструкцій, викладених в керівництві з експлуатації Tinesco;
- використання приладу за рамками звичайних побутових цілей (наприклад, в комерційних приміщеннях або в цілях оренди);
- використання деталей без дотримання інструкцій, викладених в керівництві з експлуатації Tinesco;
- використання деталей та аксесуарів, які не були виготовлені або рекомендовані Tinesco;
- зовнішні чинники, не пов'язані з якістю виробу та його використанням, такі як погода, модифікації, аварії, перебої в електропостачанні, скачки напруги або стихійні лиха;
- ремонт або модифікація, виконані неавторизованими особами або співробітниками;
- невиконання рекомендацій з очищення приладу від засмічення та інших небезпечних матеріалів;
- звичайний знос, в тому числі деталей, зазвичай схильних до зносу (наприклад, прозорий контейнер, ремінь, фільтр, HEPA-фільтр, роликівка щітка та кабель живлення) (або в разі діагностики зовнішніх пошкоджень або порушення режиму експлуатації), пошкодження килимового або підлогового покриття через використання приладу без дотримання інструкцій виробника або продовження роботи з роликівкою щіткою в випадках, коли потрібно її відключення;
- скорочення часу розряду акумулятора в зв'язку з терміном його служби або використанням.

ОБМЕЖЕННЯ ДІЇ ГАРАНТІЇ

- Будь-які можливі гарантії щодо вашого приладу, в тому числі включаючи гарантію товарної придатності та гарантію придатності для певної мети, обмежені терміном дії даної гарантії.
- Дія гарантії поширюється тільки на початкового власника та оригінальний акумулятор, вона не підлягає передачі третім особам.
- Дана обмежена гарантія дає вам певні юридичні права. В залежності від регіону у вас також можуть виникати інші права.
- Гарантії виробника можуть застосовуватися не у всіх випадках з урахуванням таких факторів, як використання виробу, місце придбання виробу або продавець виробу. Уважно ознайомтеся з гарантією та зверніться до виробника, якщо у вас є будь-які питання.

Як подати гарантійний запит:

- Зберігайте документ, що підтверджує покупку.
- Для гарантійного обслуговування необхідно надати серійний номер та оригінальний чек з датою покупки і номером замовлення.
- Всі ремонтні роботи виконуються компанією Тінесо або уповноваженим сервісним центром.
- Замінені деталі переходять у власність Тінесо.
- Гарантійне обслуговування не продовжує термін гарантії.



ГАРАНТІЙНЕ ОБСЛУГОВУВАННЯ

Пристрій не працює належним чином. Якщо ваш пристрій не працює належним чином, зверніться до служби підтримки клієнтів за номером :+38 (067) 654-32-86 (Viber, Telegram), або ВІДВІДАЙТЕ НАС ОНЛАЙН: www.tineco-ukraine.com

ВІДВІДАЙТЕ НАС ОНЛАЙН:
www.tineco-ukraine.com

tineco
Live Easy.
Enjoy Life.

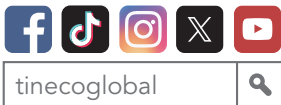

 www.tineco.com

КОМПАНІЯ TINECO ЗАВЖДИ ГОТОВА ВАМ ДОПОМОГТИ.

Ми надамо Вам відповідь протягом 1 робочого дня

